



**HÄGER
WERKEN**

Dentalprodukte weltweit
Dental Products Worldwide



Laborkatalog

Nr. 13



Hager & Werken GmbH & Co. KG
 Ackerstraße 1 · 47269 Duisburg · Germany
 Telefon +49 (203) 99269-0
 Fax +49 (203) 299283
 E-Mail info@hagerwerken.de
 Internet www.hagerwerken.de

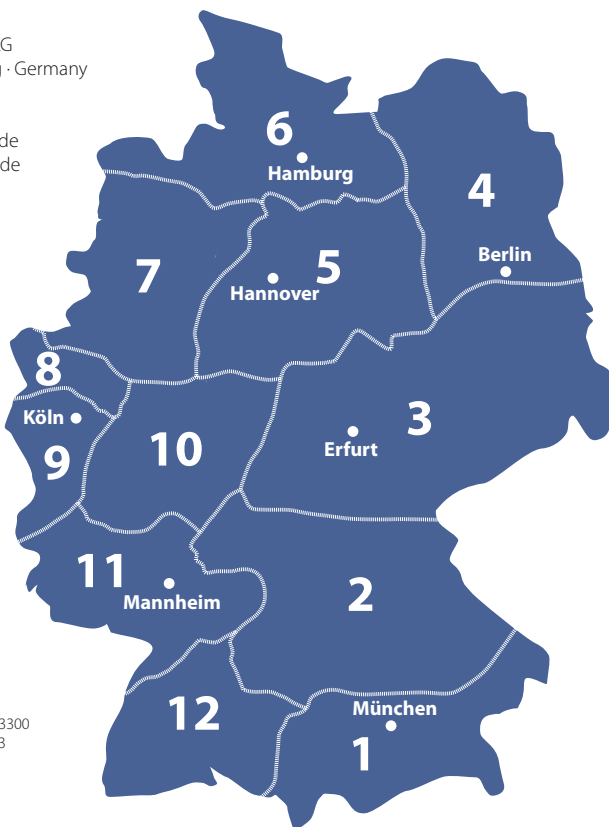

Hager Worldwide, Inc.
 441-19th S.E.
 Hickory N.C. 28602, USA
 Tel: (800) 328-2335, Tel: (001) 828 624 3300
 Fax: (800) 573-9392, Fax: (813) 926-7473
 E-Mail: contact@hagerworldwide.com
 Website: www.hagerworldwide.com
 General Manager: Marc Schneider



Mob(HK): +852-9168 0419
 Mob: +86-138 1780 6110
 Tel(HK): +852-2622 2796
 Tel: +86-21-6210 3519
 E-Mail: kate@hagerasia.com.hk

Shanghai Office
 RM.11F Zhongxi Mansion
 No.121-123 Jiangsu Road
 200050 Shanghai China
 Tel: +86-21-5239 8205, -8206, -8207
 Fax: +86-21-5239 8135
 E-Mail: info@hagerasia.com

Hong Kong Office
 Unit 11, 6/F, Hung Tai Industrial Building,
 37-39 Hung To Road, Kwun Tong,
 Kwoloon, Hong Kong
 Tel: +852-2622 2795
 Fax: +852-2622 2503
 E-Mail: info@hagerasia.com.hk

General Manager: Kate Tsui



Hager Polonia Sp. z o.o.
 Ul. Obrońców Poczty Gdanskiej 10
 52-204 Wrocław
 Telefon 1: +48 - 71-368-71-66
 Telefon 2: +48 - 71-368-71-37
 Fax: +48 - 71-368-10-21
 E-Mail: biuro@hager.com.pl
 General Manager: Ania Biernacka



Hager miradent d.o.o.
 Uz Kuk 421330 Gradac
 Hrvatska
 Tel: +385 021 697 266
 Fax: +385 021 697 261
 E-Mail: ka@hagemiradent.hr

**Sie erreichen uns unter der Telefonnummer:
 +49 (203) 99 269 + Durchwahl**

Verkauf/Kundenberatung

Petra Pottmann -26
 p.pottmann@hagerwerken.de

Annette Zimon -24
 a.zimon@hagerwerken.de

Magdalena Sucker -38
 m.sucker@hagerwerken.de

Beratung/Reklamation

Roswitha Siebelist -28
 r.siebelist@hagerwerken.de

Technischer Service

Kuno Kunert -61
 k.kunert@hagerwerken.de

Marketing- und Verkaufsleitung Deutschland

Birgitte Kahn
 b.kahn@hagerwerken.de

Marketing- und Verkaufsleitung Europa

Marcus van Dijk
 m.van.dijk@hagerwerken.de

European Sales Manager

Jörg Zensen -40
 j.zensen@hagerwerken.de

Sales Manager Austria/Switzerland

Simone Krug
 s.krug@hagerwerken.de
 +43 (664) 150 1417

Aussendienst

Gebiet 1

Sabine Huttner
 Mobil: 0172/161 25 46
 s.huttner@hagerwerken.de

Gebiet 2

Gregor Bauland
 Mobil: 0173/590 64 34
 g.bauland@hagerwerken.de

Gebiet 3

Siegrid Knebel
 Mobil: 0173/265 30 69
 s.knebel@hagerwerken.de

Gebiet 4

Peggy Schneider
 Mobil: 0173/728 71 30
 p.schneider@hagerwerken.de

Gebiet 5

Silvia Geiger
 Mobil: 0172/210 72 01
 s.geiger@hagerwerken.de

Gebiet 6

Roman Kurtzweg
 Mobil: 0172/210 72 22
 r.kurtzweg@hagerwerken.de

Gebiet 7

Kerstin Henniger
 Mobil: 0172/202 05 64
 k.henniger@hagerwerken.de

Gebiet 8

Sascha Weber
 Mobil: 0172/265 29 60
 s.weber@hagerwerken.de

Gebiet 9

Simone Peiffer
 Mobil: 0172/583 60 53
 s.peiffer@hagerwerken.de

Gebiet 10, 11

Erhard Vonderheid (Regionalverkaufsleiter Süddeutschland)
 Mobil: 0172/265 29 55
 e.vonderheid@hagerwerken.de

Gebiet 12

Georg Tzikas
 Mobil: 0173/520 88 55
 g.tzikas@hagerwerken.de

A apterset	19
Airsonic Absorbo Box	22
Airsonic Adapter	22
Airsonic Alu-Oxyd	22
Airsonic Mini Sandblaster	22
Algilock Cleaner Plus	26
Anti Stress Zahn	35
Armatron Pro	11
Artiholder	12
Astro Clean	29
Atomic B	20
Atomic Ersatzteile	21
Aufstellhilfe	21
Aufstelltisch	17
B	
Balance	16
Balance Abstandshülsen	18
Balance Aufstelltisch nach Jüde	17
Balance De Luxe	16
Balance Ersatzteile	18
Balance Gesichtsbogen	20
Balance Split-Cast F	21
Balance Umbauset	18
Blue-Flame 1500	11
Bravo Portable II	24
Bravo TD III	24
C	
Carat	04
Carat Biopaque	05
Carat Biopaque Malfarben	05
Carat Ecoline	06
Carat Glasmischplatte	04
Carat MP Massenportionierer	04
Carat Malfarben	05
CC-Schild	29
Ceram-Brush „ER“	07
Ceram-Brush „K“	07
Ceram-Brush „RK“	07
Cerami-Cut	12
Combitec	15
Combitec Auflage-Set	19
Combitec Gesichtsbogen	19
Corund SC	12
D	
Dento Box I + II	32
Dipol	08
F	
Fensterführungsstifte	17
Flexible Bissgabel	19
G	
Gips-Spatel RS	09
I	
Incisalteller	15/17
Incisalteller Individual	15/18
Incisal Führungsstifte	17
Individuelle Kondylen	17
I-Prox Care Set	34
I-Prox P	34
K	
Kalotte	21
Kisag Brenner	11
Kondylen	17
Koni-Cast	10
Konoval	10
M	
McTooth Clip	31
McTooth Spiegel	25
Membranbox	30
Membranbox XXL	30
Mirabol	09
Mirabol Spatel	09
Mira-Brush Ceram	07
Miracast	10
miradent Demo Box	33
Mirafloss Implant chx	32
Mirapont	09
Mirapont Agent Plus	09
Mirapont Silifit	09
Mirapor	08
Miratray Implant	30
Mirator 2000	24
Miratorch	11
Mirawet	26
N	
Non-Stick	10
O	
Occlu Spray Plus	14
Orange-Solvent	26
Orbatec-Keramikofen	06
P	
Pic-Brush Ersatzbürsten	33
Pic-Brush Intro Kit	34
Pic-Brush IP Sonde	33
Pic-Brush Set	34
Praxipol PS	24
Praxipolish	25
Praxipolish Plus	25
Protho Box	32
Protho Brush De Luxe	32
P	
Protho Clean	26
Proto-Cam	29
Protrusion	15
R	
Retrusion	15
S	
Sockelplatten	16
Sockelplatten (Atomic B)	20
Sockelplattenset (Combitec A)	15
Solderfix	12
Speed Labolight	23
Speed Multipol	23
Speedo-Clean	25
T	
Tong-Clin De Luxe	31
Tong-Clin Gel	31
U	
Uvex Astro Lite	28
uvex I-VO	28
uvex Skyguard	27
uvex Skyper	28
uvex Skyper SX2	28
uvex Super-Fit	27
uvex Super-Fit UV	27
uvex Super OTG	29
V	
Vernax 100	13
Vernax Antagon	13
Vernax Colloidales Graphit	12
Vernax G	13
Vernax S	13
Vernax Verdünner	13
Verticast	10
X	
Xylitol Chewing Gum	35
Xylitol Pulver	35
Z	
Zahnpick	31



Zu diesem Produkt gibt es weiterführende Informationen



Zu diesem Produkt gibt es weiteres Filmmaterial
www.hagerwerken.de



Zu diesem Produkt finden WSE-Kurse statt
www.wissen-schafft-erfolg.net



Carat®

Metallkeramik für höchste ästhetische Ansprüche

- Gute Haftung auf allen gebräuchlichen Legierungen, sehr gute Modellierbarkeit, hohe Standfestigkeit sowie Form- und Konturenstabilität
- Exzellente Farbkoordination der Massen durch Natürlichkeit und Transparenz der Dentin- und Schmelzmassen
- Zuverlässige physikalische Eigenschaften
- Bei schwierigen Platzverhältnissen sind Opakdentine in jeder Farbe erhältlich

Grundsortimente auf Anfrage erhältlich

Artikelbeschreibung	REF
Carat Intro-Kit V-A3	604 523
Carat Intro-Kit V-A3,5	604 524
Carat Intro-Kit Bio 21	604 525
Carat Intro-Kit Bio 31	604 526
Carat Pinsel, rot für Basismasse, 12er Set	604 212
Carat Pinsel, blau für Farbmasse, 12er Set	604 214



Carat® MP Massenportionierer

Justierbares Dosierinstrument

- Zum grammgenauen Dosieren von Keramikpulvern
- Vier Maßeinheiten: 0,1 g, 0,2 g, 0,4 g und 0,8 g
- Material: gehärteter Edelstahl mit Titanitridbeschichtung

Artikelbeschreibung	REF
Carat MP	304 028

Carat® Glasanmischplatte

Glasplatte zum Anmischen keramischer Massen

- Maße: 12,5 x 8 cm

Artikelbeschreibung	REF
Carat Glasanmischplatte	604 211

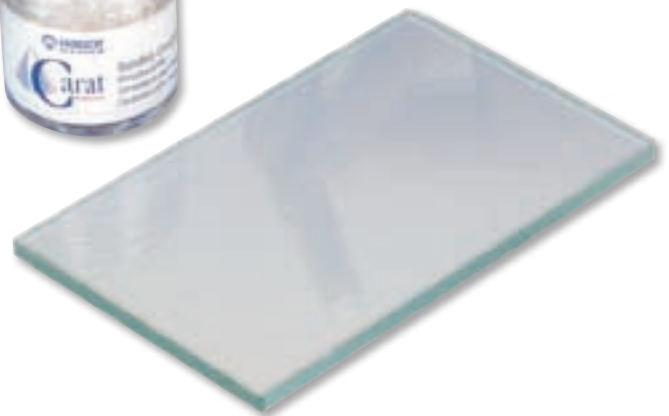

Carat® Biopaque®

Keramische Pastengrundmasse mit Streukristallen

- Basis- und Farbpasten in streichfähiger Konsistenz
- Kein Anmischen, Verdichten und Absaugen nötig
- Gleichmäßige Schichtstärke durch aufgestreute Kristalle
- Exzellente Farbbrillanz und natürliche Lichtreflexion dank der Streukristalle
- Erhältlich in Biodent- und V-Farben

Artikelbeschreibung	REF
Test Kit (A3)	604 518
9-Color-Set (A1/A2/A3/A3,5/B2/B3/C2/D2/D3)	604 568



Carat® Biopaque® Malfarben

Zum farblichen Charakterisieren der Biopaque Grundmassen

Artikelbeschreibung	REF
MF 01 gelb	604 442
MF 02 rot	604 443
MF 03 blau	604 444
MF 04 weiss	604 445
MF 05 grau	604 446
MF 06 orange	604 447
MF 07 braun	604 448
MF 08 ocker	604 449



Carat® Malfarben

Speziell für dentalkeramische Arbeiten zur farblichen Individualisierung der Oberfläche

- Geeignet für Carat Metallkeramik und Carat Ecoline

Artikelbeschreibung	Inhalt	Farbe	REF
Carat Malfarbe 1	3 g	rot	604 502
Carat Malfarbe 2	3 g	blau	604 503
Carat Malfarbe 3	3 g	gelb ocker	604 505
Carat Malfarbe 4	3 g	weiß	604 507
Carat Malfarbe 5	3 g	khaki	604 509
Carat Malfarbe 6	3 g	orange	604 511
Carat Malfarbe 7	3 g	dunkel-orange	604 512
Carat Malfarbe 8	3 g	schwarz	604 515
Glasurmasse	15 g		604 248
Malfarbenflüssigkeit E	15 ml		604 219
Malfarbenflüssigkeit E	100 ml		604 220
Malfarbenflüssigkeit O	15 ml		604 221



Carat® Ecoline

Das ökonomische Keramiksystem

- Zeitsparend, einfache Handhabung, für alle Standardarbeiten geeignet – spezielle Techniken nicht erforderlich
- Einfaches, überschaubares Sortiment: sechzehn Dentinmassen in VITA-Farben, fünf Schmelzmassen und eine Glasurmasse
- Sehr gute Kompatibilität mit den VITA-Farben
- Geeignet für alle hochschmelzenden Legierungen, besonders für alle gängigen NEM-Legierungen
- Das „verzeihende“ Material: hervorragende Wärmebeständigkeit, toleriert z. B. leichte Temperaturschwankungen beim Brennen
- Kombinierbar mit den Farben, Schultermassen und anderem Zubehör des Carat-Systems



Artikelbeschreibung	REF
Dentinmasse A1, 50 + 5 g	604 530
Dentinmasse A2, 50 + 5 g	604 531
Dentinmasse A3, 50 + 5 g	604 532
Dentinmasse A3,5, 50 + 5 g	604 533
Dentinmasse A4, 50 + 5 g	604 534
Dentinmasse B1, 50 + 5 g	604 535
Dentinmasse B2, 50 + 5 g	604 536
Dentinmasse B3, 50 + 5 g	604 537
Dentinmasse B4, 50 + 5 g	604 538
Dentinmasse C1, 50 + 5 g	604 539
Dentinmasse C2, 50 + 5 g	604 540
Dentinmasse C3, 50 + 5 g	604 541
Dentinmasse C4, 50 + 5 g	604 542
Dentinmasse D2, 50 + 5 g	604 543
Dentinmasse D3, 50 + 5 g	604 544
Dentinmasse D4, 50 + 5 g	604 545
Schmelzmasse hell, 50 + 5 g	604 546

Schmelzmasse mittel, 50 + 5 g	604 547
Schmelzmasse dunkel, 50 + 5 g	604 548
Schmelzmasse extrahell, 50 + 5 g	604 549
Schmelzmasse transparent, 50 + 5 g	604 550
Glasurmasse, 15 g	604 551
Flüssigkeiten:	
Malfarbenflüssigkeit E, 15 ml	604 219
Malfarbenflüssigkeit E, 100 ml	604 220
Malfarbenflüssigkeit O, 15 ml	604 221
Modellierflüssigkeit U, 100 ml	604 216
Modellierflüssigkeit U, 500 ml	604 218
Modellierflüssigkeit UNF, 100 ml	604 217
Keramikisolierung, 10 ml	604 222
Keramikisolierung, 50 ml	604 223
Carat Ecoline Basic Kit mit 4 VITA-Farben	604 552
Carat Ecoline Full Kit mit 16 VITA-Farben	604 553



Orbatec®-Keramikofen

Bewährter mikroprozessorgesteuerter Keramikofen

- Leistungsstarker 16 bit Mikroprozessor
- Einfach zu bedienender Eingabedecoder für alle Funktionen
- „Flash-Type-Memory“ für online-updating
- Großes, blau illuminiertes LCD-Display für deutliche Darstellung der Programmführung
- 79 individuell einstellbare Programme (inklusive 15 Unterfunktionen per Programm, die das Vakuum und die Abkühlgeschwindigkeit präzise regeln)
- Für jede Keramikmasse geeignet

Technische Daten:

Abmessungen (B x H x T):	39 cm x 51 cm x 44 cm
Gewicht:	25 kg
Spannung:	220 – 230 V (AC)
Leistung:	1050 W
Pumpkraft:	(max.) 500 W
Absicherung:	10 A
Max. Temp.:	1200 °C
Steigrate:	2 – 200 °C
Programme mit Autokalibrierung:	79

Artikelbeschreibung	REF
Orbatec Keramikofen	401 160
Vakuumpumpe	401 161
Vakuumpumpe ölfrei	401 162



Ceram-Brush „K“

Keramik-Modellierpinsel (Größe 8)

- Qualitativ hochwertiger „Rein-Kolinsky“-Modellierpinsel
- Hohe Widerstandskraft verbunden mit besonders langer Lebensdauer
- Feste und feine Pinselspitze mit starker Federkraft
- Ein Modellierpinsel für höchste Ansprüche
- Kurzer, schwarz lackierter Stiel mit Silberzwinge

Artikelbeschreibung	REF
Ceram-Brush K	304 213

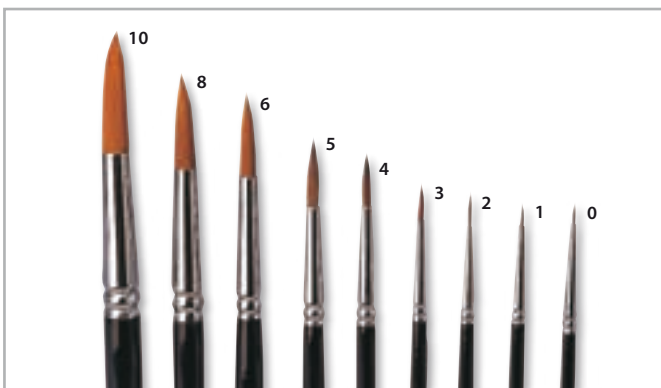

Mira-Brush Ceram

Kunstharpinsel für die Keramik

- Lange Lebensdauer, Spitzform
- Hohe Rückstell- und Federkraft
- Erhältlich in 10 Größen

Artikelbeschreibung	Größe	Inhalt (St.)	REF
Mira-Brush Ceram	0	1	304 221
Mira-Brush Ceram	1	1	304 222
Mira-Brush Ceram	2	1	304 223
Mira-Brush Ceram	3	1	304 224
Mira-Brush Ceram	4	1	304 225
Mira-Brush Ceram	5	1	304 226
Mira-Brush Ceram	6	1	304 227
Mira-Brush Ceram	8	1	304 228
Mira-Brush Ceram	10	1	304 229
Mira-Brush Ceram	12	1	304 230
Mira-Brush Ceram	Set	10	304 220



Ceram-Brush „ER“

Keramik-Modellierpinsel mit ergonomischem Griff

- Hochwertiger Kolinsky-Rotmarder Pinsel
- Gute Führung durch ergonomisch geformten Griff
- Feine und feste Pinselspitze mit starker Federkraft
- Lange Lebensdauer
- Hohe Widerstandskraft

Artikelbeschreibung	Größe	Inhalt (St.)	REF
Ceram-Brush ER	00	1	304 250
Ceram-Brush ER	0	1	304 251
Ceram-Brush ER	1	1	304 252
Ceram-Brush ER	2	1	304 253
Ceram-Brush ER	3	1	304 254
Ceram-Brush ER	4	1	304 255
Ceram-Brush ER	5	1	304 256
Ceram-Brush ER	6	1	304 257
Ceram-Brush ER	8	1	304 258
Ceram-Brush ER	10	1	304 259
Ceram-Brush ER	12	1	304 260
Ceram-Brush ER	Set	11	304 261



Ceram-Brush „RK“

Naturharpinsel-RK (Rotmarderhaar)

- Zum Modellieren, Abdecken, Opakern und Säubern von Kronen, zum Bemalen und Charakterisieren
- Erhältlich in 6 Größen (spitz)

Artikelbeschreibung	Inhalt (St.)	REF
Ceram-Brush RK-1	1	304 203
Ceram-Brush RK-2	1	304 204
Ceram-Brush RK-3	1	304 205
Ceram-Brush RK-4	1	304 206
Ceram-Brush RK-5	1	304 207
Ceram-Brush RK-6	1	304 208
Ceram-Brush Set	6	304 201



Dipol®

Bewährtes Netzmittel für alle phosphat- und gipshaltigen Einbettmassen

- Für einen exakten sauberen Guss
- Wachsentsfettend, wachsoberflächenentspannend
- Dipol schafft eine molekulare Brücke zwischen wasserabstossendem Wachs und Einbettmasse, welche blasenfrei und genau adaptierend über das Wachsobjekt fließen kann. Es ergeben sich saubere, glatte Gussoberflächen
- Es enthält keine die Abbindung verzögernde oder anderweitig störende Chemikalien, die zu rauen Oberflächen führen können.
- Dipol eignet sich auch ausgezeichnet als Netzmittel auf Abformungen aus Silikon, Polyether usw. zum problemlosen Ausgießen mit Gips zur Modellherstellung
- Formaldehydfrei, alkoholfrei
- Ohne Treibgas, Pumpzerstäuber mit mikrofeinem Spraynebel



Artikelbeschreibung	Inhalt	REF
Set mit 1 l Flasche, 1 Pumpflasche (leer)	1 l	605 044
Pumpflasche (gefüllt)	100 ml	605 043
Pumpflasche	(leer)	605 045



Mirapor®

Isoliert Gips gegen Gips

- Ohne jegliche Filmbildung, nicht silikongebunden
- Exakte, sehr leichte Trennung
- Gipskonter lösen sich ohne Hilfsmittel
- Kein Verfärben der Modelle
- Die Poren des Gipses sind gegen Schmutz und Wasser versiegelt
- Gipsoberflächen können mit Bürste oder Lappen hochglanzpoliert werden
- Ohne Treibgas, formaldehydfrei



Artikelbeschreibung	Inhalt	REF
Set: 1 l Flasche, 1 Pumpzerstäuber (leer)	1 l	605 113
100 ml, Pumpzerstäuber (gefüllt)	100 ml	605 119
100 ml, Pumpzerstäuber	(leer)	605 114



Mirapont®

Heller, hoch präziser Spezialkunststoff für Stümpfe und Modelle

- Sehr dünn und leicht fließendes Material
- Beide Flüssigkeiten (Komponenten A und B, Verhältnis 1:1) sind in 30 Sek. angerührt
- Zum Ausgießen von Abformungen aus Silikon, Alginat, reversiblen Hydrokolloid u. Thermoplast
- Nach 90 Min. wird entformt, gesägt, beschliffen

Artikelbeschreibung	REF
Mirapont 500 g Inhalt: 250 g Flüssigkeit A, 250 g Flüssigkeit B, 2 Dosierflaschen A und B, 200 ml Agent Plus, 100 g Silifit, 5 Messbecher, 1 Anmischbecher mit Gießtülle, 2 große Anmischspatel, 5 kleine Anmischspatel, Einmalhandschuhe	203 010
Mirapont 1000 g Inhalt: 2 x 250 g Flüssigkeit A, 2 x 250 g Flüssigkeit B, 2 Dosierflaschen A und B, 200ml Agent Plus, 100 g Silifit, 5 Messbecher, 1 Anmischbecher mit Gießtülle, 2 große Anmischspatel, 5 kleine Anmischspatel, Einmalhandschuhe	203 011

Mirapont® Agent Plus

- Isoliert Mirapont gegen Wachs
- Isoliert Polyether- und Polysulfidabformungen gegen Mirapont

Artikelbeschreibung	Inhalt	REF
Mirapont Agent Plus	200 ml	203 016

Mirapont® Silifit

Spezialausblockmaterial, knetbar

Artikelbeschreibung	Inhalt	REF
Mirapont Silifit	250 g	203 015



Mirabol®

Grüne flexible Anmischgefäße

- Selbstreinigend, für Alginat, Gips etc.
- Besonders hochwertiges, flexibles Material
- In drei Größen/Höhen lieferbar

Artikelbeschreibung	Ø	Höhe	REF
Nr. 1 (large)	12 cm	9 cm	304 331
Nr. 2 (x-large)	13 cm	11 cm	304 332
Nr. 3 (jumbo)	17 cm	13 cm	304 333

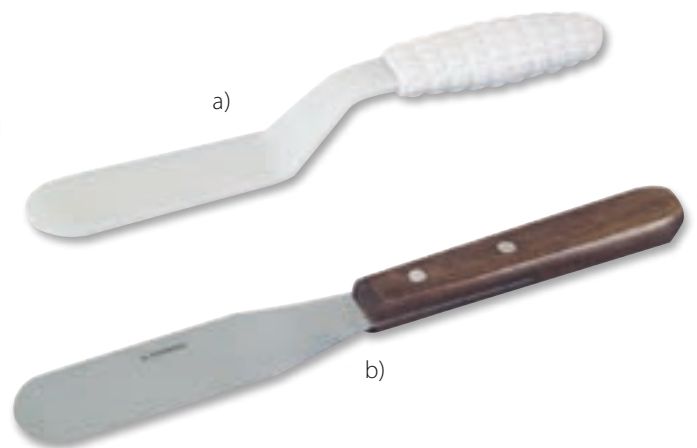

Mirabol® Spatel

Gips- und Alginatanmischspatel aus Kunststoff

- Optimal abgewinkelt, ergonomischer Griff

Artikelbeschreibung	REF
a) Mirabol Spatel	304 316

Gips-Spatel RS

Solider Edelstahl-Spatel mit Kunststoffgriff

Artikelbeschreibung	REF
b) Gips-Spatel RS	304 314



Miracast®

Sockelformer

- Senkrecht eingearbeitete Retentionsrillen
- Preiswert, erhältlich in 3 Größen

Artikelbeschreibung	REF UK	REF OK
Miracast, small	203 066	203 065
Miracast, medium	203 067	203 068
Miracast, large (passt für OK- und UK-Abformungen)		203 069



Koni-Cast

Gußringe in konischer Form

- Aus hochwertigem Edelstahl
- Lieferbar auch Silikonbasen oder die flexible Multibasis für alle Ringe
- Höhe 55 mm, in 4 Größen
 - X1:** klein Ø oben 32 mm, Ø unten 30 mm
 - WM:** (für Whipmix) Ø oben 40 mm, Ø unten 38 mm
 - X3:** Ø oben 50 mm, Ø unten 48 mm
 - X6:** Ø oben 67 mm, Ø unten 65 mm
- Größere Formen auf Anfrage lieferbar

Artikelbeschreibung	REF
X1	304 031
WM	304 032
X3	304 033
X6	304 034
Basis X1	304 035
Basis WM	304 036
Basis X3	304 037
Basis X6	304 038
Multi-Basis passend für alle Größen	304 039



Non-Stick

Spezial Silikonspray

- Isolier-, Schutz- und Pflegespray
- Unerlässlich zur Pflege von Artikulatoren
- Kondylen, Kugeln und alle beweglichen Teile gleiten sehr leicht
- Zur Oberflächenisolierung von Präzisionsnormer Matern gegen Gips
- Verhindert Anhaften von Gips an Trimmern, Küvetten und Gummiauflagen von Rüttlern etc.
- Macht Tür- und Gerätescharniere leichtgängig

Artikelbeschreibung	Inhalt	REF
Non-Stick	400 ml	554 206



Konoval

Gußringe in ovaler Form

- Ovale Form gewährleistet, daß die Wärme von allen Seiten gleichmäßig das Modell erreicht
- Für eine optimale Gußqualität
- Hohe Zeitersparnis durch gleichmäßiges Auskühlen
- Ca. 50%ige Ersparnis von Einbettmasse
- In zwei Größen mit entsprechender Basis lieferbar:
 - Normal: H 55 mm, B 20 mm, L 40 mm
 - Large: H 55 mm, B 30 mm, L 40 mm

Artikelbeschreibung	Größe	REF
Konoval, Gußring	Normal	304 050
Konoval, Gußring	Large	304 051
Konoval Basis	Normal	304 052
Konoval Basis	Large	304 053

Verticast

Gußringe

- Aus Edelstahl

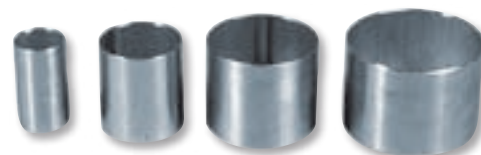

Artikelbeschreibung	Höhe	Ø	REF
X1	55 mm	30 mm	304 054
X3	55 mm	50 mm	304 055
X6	55 mm	65 mm	304 056
X9	55 mm	75 mm	304 057



Miratorch®

Preiswerter Dentalbrenner für Zahnarzt und Labor

- Kleiner, handlicher Brenner (170 g)
- Einfache Einstellung und Regelung der Temperatur und Flamme, stufenlos regulierbar
- Brenntemperatur 1.300°C, Brenndauer ca. 60–70 Minuten
- Nachfüllbar mit APT Gas (nicht im Lieferumfang enthalten)

Artikelbeschreibung	Inhalt	REF
Miratorch	–	401 010
APT Gas	200 ml	605 143



Armatron® Pro

Komfortabler Brenner mit Einhandbedienung

- Auslösen der Zündung mit dem Handballen
- Einzigartiges, besonders zuverlässiges Zündsystem
- Stufenlos regulierbare Flamme von ca. 800 – 1.300°C
- Mobiles Handling ermöglicht das Arbeiten mit der Flamme nach unten
- Nachfüllbar mit APT Gas (nicht im Lieferumfang enthalten)

Artikelbeschreibung	REF
Armatron Pro	401 002

Der Klassiker



Kisag Brenner

Gasbrenner für Praxis und Labor

- Flammentemperatur stufenlos regelbar von ca. 750 – 1.150°C
- Eine Füllung für 5 – 6 Stunden Brenndauer
- Mit dem Schweizer SVGW Zeichen (entspr. GS-Zeichen)
- Nachfüllbar nur mit Kisag Gas

Artikelbeschreibung	REF
Brenner inkl. 400 ml Kisag Gas	401 005
400 ml Kisag Gas	605 140



Blue-Flame 1500

Handlicher Brenner für Praxis und Labor

- Einfache, praktische Einhandbedienung
- Automatische und zuverlässige Zündung
- Stabiler Standbrenner, nur 15 cm klein
- Flamme auch in der Temperatur stufenlos regulierbar, von ca. 800 – 1.300°C, max. Brenndauer ca. 35 Minuten
- Nachfüllbar mit APT Gas (nicht im Lieferumfang enthalten)
- Vielfältige Einsatzmöglichkeit auch im häuslichen Gebrauch

Artikelbeschreibung	REF
Blue-Flame 1500	401 006

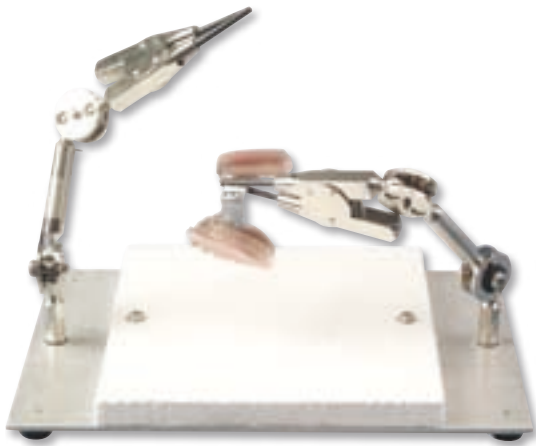

Solderfix

Löthilfe

- Zwei Haltearme mit Kugelgelenken ermöglichen eine optimale Positionierung der Lötobjekte
- Die Basisplatte ist mit einer feuerfesten, asbestfreien Glasfaserplatte ausgestattet
- Maße: 230 x 152 mm

Artikelbeschreibung	REF
Solderfix	304 451



Vernax® Colloidales Graphit

Spezialgraphit in flüssiger Form

- Mit integriertem Pinsel leicht aufzutragen
- Lot fließt nicht über die Graphitbegrenzung
- Keine Lunkenbildung in der Lötung
- Teleskop- und Konuskronen gängig machen
- Mit Wasser verdünnbar



Artikelbeschreibung	Inhalt	REF
Pinselflasche	20 ml	605 069



Artiholder

Okklusionspapierhalter

- Gerade Ausführung (Miller Pinzette)
- Hochwertiger Edelstahl

Artikelbeschreibung	REF
Artiholder	355 300



Cerami-Cut

Keramiktrennscheiben

- Sehr dünne Trennscheiben mit 22 mm Durchmesser
- Lieferbar in zwei Stärken
- Box mit jeweils 25 Stück

Artikelbeschreibung	Stärke	Ø	REF
Cerami-Cut I	0,38 mm	22 mm	503 300
Cerami-Cut II	0,22 mm	22 mm	503 301



Corund SC

Fest angreifendes Schleifmaterial

- In den Körnungen 80 – 220
- Das spitze Korn bleibt lange erhalten und nutzt sich nur langsam ab
- Auf 15 mm breiten Rollen

Artikelbeschreibung	Länge	Körnung	REF
Corund SC Nr. 80	25 m	80	605 016
Corund SC Nr. 100	30 m	100	605 017
Corund SC Nr. 120	30 m	120	605 018
Corund SC Nr. 150	30 m	150	605 019
Corund SC Nr. 180	50 m	180	605 020
Corund SC Nr. 220	50 m	220	605 021



Vernax® 100

Distanzlack, 100% Feinsilber für Stümpfe etc.

- Von genormter Korngröße
- Absolut gleichmäßiger Film von 8–10 µm (1 Schicht)
- Kann auch in mehreren Schichten aufgetragen werden
- Unlöslich gegen alle Isoliermittel und gegen Abdampfen
- Hitzebeständig beim Tiefziehen und bei der Verwendung von Tauchwachsen
- Schnelltrocknend
- Mit Aceton sauber zu entfernen
- Für Vollkeramik Inlays und Kronen usw. empfohlen (z. B. Empress, Fa. Ivoclar)

Artikelbeschreibung	Inhalt	REF
Pinselflasche	20 ml	605 063

Vernax® Antagon

Hauchdünner Schutzlack

- Zum Härten von Gipsoberflächen (z. B. Antagonisten)
- Filmstärke von ca. 3–4 µm
- Kratz- und abriebfest
- Farblos und sehr schnelltrocknend
- Auch als erste Schicht unter Vernax 100, Vernax S und Vernax G

Artikelbeschreibung	Inhalt	REF
Pinselflasche	20 ml	605 067

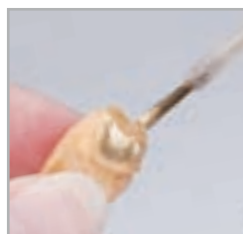

Vernax® S / Vernax® G

Distanzlacke für Stümpfe etc.

- Silber- und goldfarben
- Enthält Metallpulver von genormter Korngröße
- Gleichmäßiger Film von ca. 10 µm
- Unlöslich gegen Isoliermittel und Abdampfen
- Hitzebeständig beim Tiefziehen und bei der Verwendung von Tauchwachsen
- Schnelltrocknend

Artikelbeschreibung	Inhalt	REF
Vernax S (silberfarben), Pinselflasche	20 ml	605 065
Vernax G (goldfarben), Pinselflasche	20 ml	605 066

Vernax® Verdünner

- Klare Flüssigkeit zum Verdünnen von Vernax 100, Vernax S, Vernax G sowie Vernax Antagon

Artikelbeschreibung	Inhalt	REF
Verdünner	20 ml	605 068

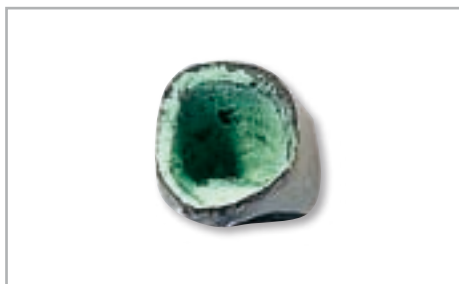

Occlu® Spray Plus

Hochwertiges, grünes Okklusionsspray

- Zur Markierung von Kontaktpunkten durch direktes Aufsprühen auf die Okklusionsflächen
- Mikro-Pulverschicht für höchste Genauigkeit
- Metalldüse für besonders feinen Spraynebel
- Pulverschicht mit Wasser leicht zu entfernen
- Sparsamer Verbrauch

Artikelbeschreibung	Farbe	Inhalt	REF
Spraydose	grün	75 ml	554 205
Spraydose	grün	50 ml	554 211
Spraydose	rot	50 ml	554 215



Fordern Sie weiteres
Informationsmaterial
an oder besuchen Sie uns
im Internet



Combitec®

Ganzmetall-ARCON Artikulator

- Hervorragendes Preis-/Leistungsverhältnis
- Verwendbar mit anderen Artikulatoren
- Bennettwinkel und Kondylenbahnneigung stufenlos verstellbar
- Immediate side-shift
- Zentrikschloss
- Kein Auseinanderfallen des Artikulators durch spezielle 3-Punkt-Aufhängung
- Winkelständer für optimalen Stand zum Auge – abnehmbar
- Starke Rückholfeder zur Schlussbissstellung
- Möglichkeit zum Arbeiten in geöffneter Position
- Retrusions- und Protrusionseinsätze optional
- Sockelplatten für Combitec A optional – siehe REF 203 204

Technische Daten:

Interkondylarabstand: 110 mm
 Kondylenkurvatur: 10,5°
 Incisalteller: 0°
 Kondylenbahn: 0° – 40°
 Bennettwinkel: 0° – 40°
 Incisalstift mit mm-Einteilung sowie Incisalanzeiger

Lieferumfang:

Combitec Artikulator A
 Incisalteller: 0°
 Kondylenkurvatur: 10,5°
 Interkondylenabstand: 110 mm

Artikelbeschreibung	Höhe	REF
Combitec Artikulator A	116 mm	203 700
Combitec Artikulator 2	110 mm	203 701
Combitec Artikulator P	121 mm	203 702



Sockelplattenset

Nur für Combitec A

Artikelbeschreibung	REF
Sockelplattenset, 1 Paar	203 204



Incisalteller Individual

Führungsteller für Combitec

- Individuell und in mm-Abständen einstellbar von 0° – 45°
- Auch zum Nachrüsten für vorhandene Artikulatoren

Artikelbeschreibung	REF
Incisalteller Individual	203 724

Incisalteller

Kunststoff

Artikelbeschreibung	REF
Incisalteller, 10°	203 715
Incisalteller, 20°	203 716
Incisalteller, 30°	203 717



Retrusion/Protrusion

Retrusionsmessingblöcke/Protrusionsmessingblöcke

Artikelbeschreibung	REF
- 0,5 mm	203 731
- 1,0 mm	203 726
- 1,5 mm	203 727
+ 1,0 mm	203 728
+ 2,0 mm	203 729
+ 3,0 mm	203 730

Balance®

Der klassische NON-ARCON Artikulator

- Solides, funktionelles Arbeitsgerät für totale und partielle Prothetik sowie für Kronen- und Brückenarbeiten
- Weltweit der Standard-Non-Arcon Artikulator
- In 3 Bauhöhen lieferbar: 95 mm, 105 mm, 116 mm (Maße ohne Sockelplatte)
- Gelenke und Teile aus Edelstahl
- Verwindungssteif und freier Zugang zum Modell
- Ausbaufähig durch komplettes Zubehör wie z. B. Gesichtsbogen, Fundamentwaage, Kalotte
- Sockelplatten optional (REF 203 204)

Technische Daten:

Kondylenbahnneigung:	25°
Incisalteller:	5°
Bennettwinkel:	0° bis 25°
Interkondylarabstand:	100 mm

Lieferumfang:

Artikulator, Incisalteller, Standstift, 2 Sockelplatten, Gummiringe, Inbusschlüssel

Der Balance ist auch spezifiziert mit 20°, 30° oder 40° Kondylen und mit 0°, 10° oder 15° Incisalteller lieferbar

Artikelbeschreibung	REF
Balance 95	203 201
Balance 105	203 295
Balance 116	203 297



Sockelplatten

Aus Aluminium mit Schraubgewinde

Artikelbeschreibung	REF
Sockelplatten, 1 Paar	203 204

Balance® De Luxe

Der klassische NON-ARCON Artikulator

- Stufenlos verstellbare Kondylenbahnneigung
- Für individuelle Arbeiten, sowohl auf dem Gebiet der Vollprothetik als auch der Kronen- und Brückentechnik
- In 3 Bauhöhen lieferbar: 95 mm, 105 mm, 116 mm (Maße ohne Sockelplatte)
- Gelenke und Teile aus Edelstahl
- Verwindungssteif und freier Zugang zum Modell
- Ausbaufähig durch komplettes Zubehör wie z. B. Gesichtsbogen

Technische Daten:

Kondylenbahnneigung:	-10° bis + 70°
Incisalteller:	5°
Bennettwinkel:	0° bis 25°
Interkondylarabstand:	100 mm

Lieferumfang:

Artikulator mit individuell einstellbaren Kondylen, Incisalteller, Standstift, 2 Sockelplatten, Gummiringe, Inbusschlüssel

Führungsteller 0°, 10°, 15° separat lieferbar.

Artikelbeschreibung	REF
Balance De Luxe 95	203 202
Balance De Luxe 105	203 320
Balance De Luxe 116	203 322





Incisalteller (o. Abb.)

Artikelbeschreibung	REF
0°	203 216
10°	203 218
15°	203 219

Fensterführungsstifte

Artikelbeschreibung	REF
95 mm	203 282
105 mm	203 284
116 mm	203 299

Incisal Führungsstifte (o. Abb.)

Artikelbeschreibung	REF
95 mm	203 241
105 mm	203 281
116 mm	203 269

Kondylen (o. Abb.)

Artikelbeschreibung	REF
20°	203 222
25°	203 223
30°	203 224
40°	203 225

Individuelle Kondylen -10° bis +70°

Artikelbeschreibung	REF
rechts	203 226
links	203 229

Weiteres Zubehör auf Anfrage.



Aufstelltisch

- Höhenverstellbar, mit planer und gebogener Kalotte
- Set mit Adapter und je einer Kalotte

Artikelbeschreibung	REF
Aufstelltisch für Balance und Atomic F	203 205
Aufstelltisch für Atomic B	203 105
Kalotte plan	203 140
Kalotte gebogen	203 141



Balance® Aufstelltisch nach Jüde

Präzisionstisch mit Kugelgelenk

- Neigungswinkel in jede Richtung stufenlos veränderbar
- Ermöglicht eine Kalottenaufstellung auch nach Einorientierung der Modelle mit Hilfe eines Gesichtsbogens

Artikelbeschreibung	REF
Balance Aufstelltisch nach Jüde	203 209



Incisalteller Individual

Neuartiger Führungsteller für Balance und Balance De Luxe

- Individuell und stufenlos einstellbar von 0° bis 45°
- Einstellung mit mm-Einteilung

Artikelbeschreibung	REF
Incisalteller Individual	203 327



Balance® Umbauset

Zum Umrüsten vorhandener Balance 95 bzw. Balance De Luxe 95 Artikulatoren auf die Bauhöhe 105 mm oder 116 mm

Artikelbeschreibung	REF
Balance auf H 105 mm	203 235
Balance 95 mm auf 116 mm	203 233
Balance De Luxe auf H 105 mm	203 236
Balance De Luxe 95 mm auf 116 mm	203 232

Balance® Abstandshülsen

- Hülsen zur Erhöhung vorhandener Balance 95 bzw. Balance De Luxe 95 Artikulatoren auf die Bauhöhen 105 mm oder 116 mm
- Set: 2 Ringe, 2 Schrauben, 1 Incisaler Führungsstift und eine Justierhilfe
- Auf Anfrage lieferbar: Abstandshülsen für RATIONAL

Artikelbeschreibung	REF
Um 10 mm auf 105 mm	203 203
Um 21 mm auf 116 mm	203 240

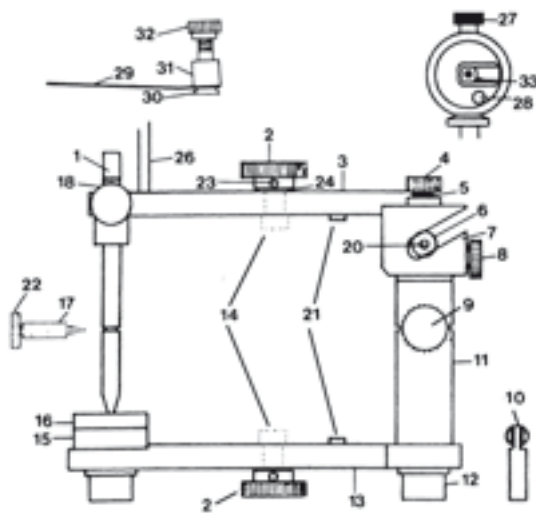

7	Kondylenelement 25°	(B)	203 223
8	3/4 Fixierschraube	(B)	203 248
9	Runde Fixierschraube NEU	(B + D)	203 293
10	Fixierhebel (alt)	(B + D)	203 249
11a	Säule rechts (Länge angeben)	(B)	-
11b	Säule links (Länge angeben)	(B)	-
11a	Säule rechts (Länge angeben)	(D)	-
11b	Säule links (Länge angeben)	(D)	-
12a	Standfuß 6 mm (normal)	(B + D)	203 252
12b	Standfuß 8 mm (alt)	(B + D)	203 267
13	Artikulatorunterteil mit B + D 2	(B + D)	203 253
14	Messingschraube	(B + D)	203 254
15	Incisaltellerhalterung	(B + D)	203 255
16	Incisalteller 5°	(B + D)	203 217
17a	Incisalanzeiger lang (normal) mit B + D 22	(B + D)	203 257
17a	Incisalanzeiger kurz (alt) mit B + D 22	(B + D)	203 285
18	Feststellschraube	(B + D)	203 258
20	Kondylenachse mit Kugel	(B + D)	203 260
21	Führungsnut	(B + D)	203 261
22	Feststellschraube	(B + D)	203 262
23	Rollstift	(B + D)	203 263
24	Unterlegscheibe	(B + D)	203 264
25	Inbusschlüssel	(B + D)	203 265
26a	Standstift 92 mm	(B + D)	203 266
26b	Standstift 113 mm	(B + D)	203 268
26c	Standstift 138 mm	(B + D)	203 319
27	Feststellschraube für Kondyle	(D)	203 274
28	Feststellschraube für Kondylenball	(D)	203 275
29	Orbitalplatte	(D)	203 276
30	Schraube für Orbitalplatte	(D)	203 277
31	Orbitalhalterung	(D)	203 278
32	Schraube für Orbitalhalterung	(D)	203 279
33	Kondylenballstopper	(D)	203 280

B = Balance, D = Balance de Luxe

Balance® Ersatzteile

			REF
1a	Incisalstift für Bauhöhe 95 mm	(B + D)	203 241
1b	Incisalstift für Bauhöhe 105 mm	(B + D)	203 281
1c	Incisalstift für Bauhöhe 106 mm	(B + D)	203 259
1d	Incisalstift für Bauhöhe 116 mm	(B + D)	203 269
2	Modelträgerschraube	(B + D)	203 242
3	Artikulatoroberteil komplett	(B)	203 243
3	Artikulatoroberteil komplett	(D)	203 272
4a	Klipp-Klapp Schraube normal	(B)	203 244
4b	Klipp-Klapp Schraube lang für 40° Kondyle	(B)	203 271
5	Konterfeder	(B)	203 245
6	Kondylenball	(B + D)	203 246

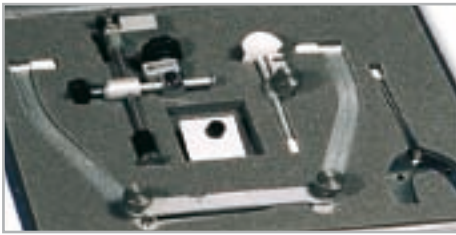

Combitec® Gesichtsbogen

Schnellregistrier-Scherenbogen

- Rasches und präzises Übertragen der Oberkieferlage in den Combitec Artikulator
- Einfache Anwendung, da Gelenke per Hand fixiert werden
- Durch neuartige, horizontal und vertikal verstellbare Glabellaststütze optimale Ausrichtung zur „Frankfurter Horizontalen“
- Das Transferteil mit Bissgabelregistrator kann sofort (ohne Scherenbogen) in einen Combitec Artikulator übertragen werden
- So wird eine exakte räumliche Modellzuordnung im Artikulator erreicht

Lieferumfang:

Scherenbogen und Glabellaststütze
Transferteil und Bissgabel
Combitec Adapterset

Artikelbeschreibung	Höhe	REF
Combitec Gesichtsbogen A für Combitec A	116 mm	203 708
Combitec Gesichtsbogen P für Combitec P	121 mm	203 709
Combitec Gesichtsbogen 2 für Combitec 2	106 mm	203 710
Transferteil für Combitec 2 (mit Bissgabel)	100 mm	203 712
Transferteil für Combitec A (mit Bissgabel)	116 mm	203 713
Transferteil für Combitec P (mit Bissgabel)	121 mm	203 714
Bissgabel einzeln		203 711
Glabellaststütze		203 725



Lieferung
ohne Artikulator



Flexible Bissgabel

- Mit beweglichen Greifzangen
- Für schmale und breite Kiefer

Artikelbeschreibung	REF
Flexible Bissgabel	203 333

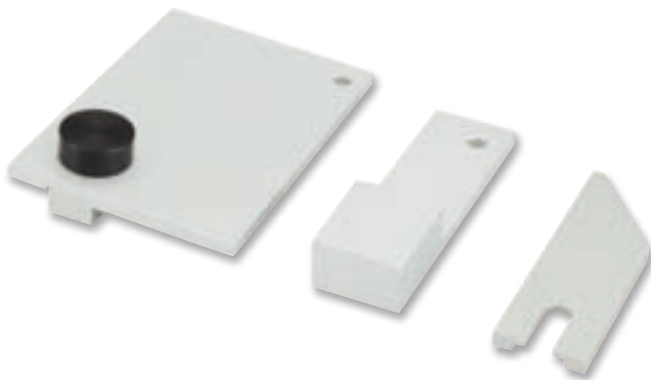

Combitec Adapter
optional erhältlich

Adapterset

Transferadapter zur Übertragung auf Fremdartikulatoren

Artikelbeschreibung	REF
Adapterset für Artex	203 718
Adapterset für S2/SP	203 719
Adapterset für Balance 116	203 720



Lieferung
ohne Artikulator

Combitec® Auflage-Set

Für Fremdgesichtsbögen

Artikelbeschreibung	REF
auf Combitec 2	203 723
auf Combitec A	203 721
auf Combitec P	203 722

Balance® Gesichtsbogen

Schnellregistrier-Scherenbogen

- Rasches und präzises Übertragen der Oberkieferlage in den Balance/Balance De Luxe
- Einfache Anwendung, da Gelenke per Hand fixiert werden
- Durch neuartige, horizontal und vertikal verstellbare Glabellastütze optimale Ausrichtung zur „Frankfurter Horizontalen“
- Das Transferteil mit Bissgabelregistrar kann sofort (ohne Scherenbogen) in einen Balance/Balance De Luxe übertragen werden
- So wird eine exakte räumliche Modellzuordnung im Artikulator erreicht

Lieferumfang:

Scherenbogen und Glabellastütze
Transferteil und Bissgabel
Balance Adapterset

- Scherengesichtsbogen verbleibt in der Praxis
- Transferteil mit Registrar wird ins Labor gegeben
- Transferadapter für Balance Artikulatoren verbleibt im Labor

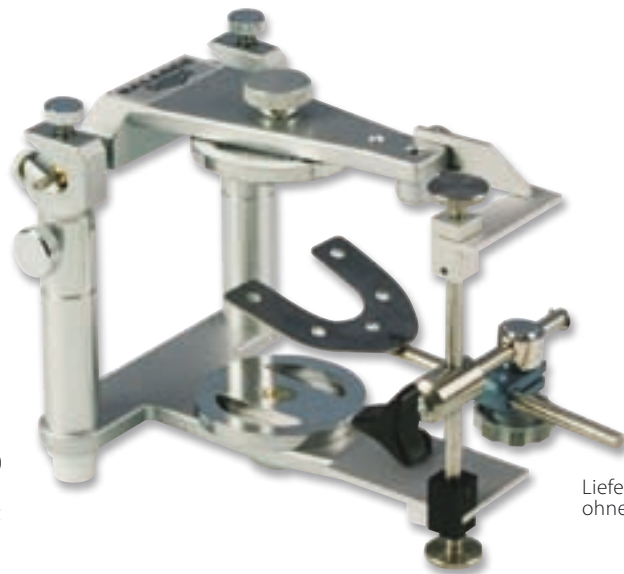

Lieferung ohne Artikulator

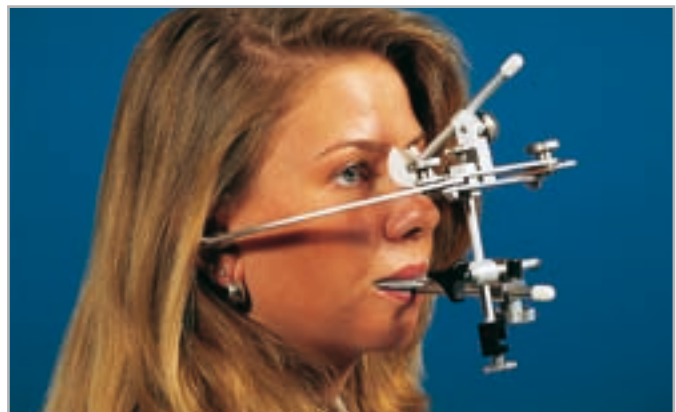

Artikelbeschreibung	REF
Balance Gesichtsbogen, Bauhöhe 95 mm	203 228
Balance Gesichtsbogen, Bauhöhe 105 mm	203 330
Balance Gesichtsbogen, Bauhöhe 116 mm	203 332
Transferteil mit Bissgabel extra, Bauhöhe 95 mm	203 287
Transferteil mit Bissgabel extra, Bauhöhe 105 mm	203 334
Transferteil mit Bissgabel extra, Bauhöhe 116 mm	203 331
Bissgabel einzeln	203 711
Adapterset einzeln	203 288



Atomic® B

Mittelwert-Artikulator

- Bauhöhe von 95 mm
- Kondylenbahnneigung 25°
- Schnelles Herausnehmen der Modelle durch praktischen Hebelverschluss
- Standfest, leicht, handlich
- Hammerschlagblau lackiert

Artikelbeschreibung	REF
Artikulator mit 2 Sockelplatten, Führungsstift, Incisalteller 10°, Inbusschlüssel	203 101



Sockelplatten (Atomic B)

Aluminium-Sockelplatten

Artikelbeschreibung	REF
Aluminium Sockelplatten, ein Paar	203 102



Aufstellhilfe/Kalotte

2 Aufstellplatten + 1 Halter

- Verstellbares Einsatzteil mit Auf- und Abbewegung
- 1 plane Kalotte + 1 gebogene Kalotte (nach Spee)
- Für das rasche Aufstellen von Vollprothesen

Artikelbeschreibung	REF
Aufstellungstisch für Balance und Atomic F	203 205
Aufstellungstisch für Atomic B	203 105
Kalotte plan	203 140
Kalotte gebogen	203 141

Balance® Split-Cast F

Artikelbeschreibung	REF
2 Magnetplatten und 10 Rondelle	203 211
10 Rondelle extra	203 212

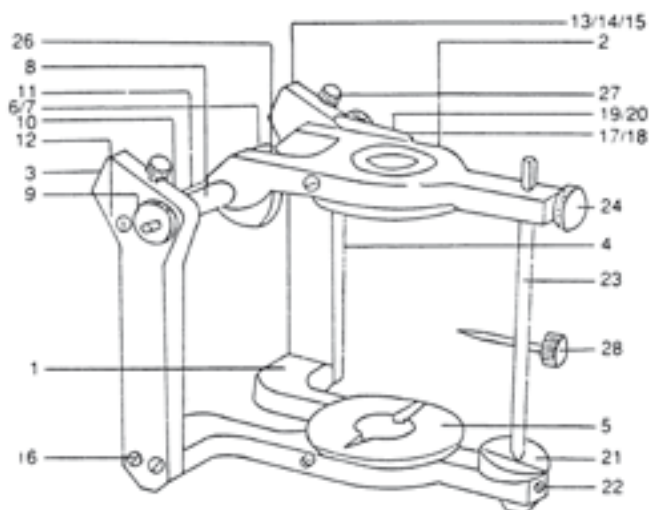

Atomic® Ersatzteile

	REF		REF
1	203 114	13	203 125
2	203 115	14	203 126
3	203 116	15	203 127
	203 158	16	203 128
4	203 117	17 – 20	203 129
	203 159	17 – 20	203 144
5	203 102	21	203 130
6	203 118	22	203 131
7	203 119	23	203 132
8	203 120	24	203 133
9	203 121	25	203 134
10	203 122	26	203 135
11	203 123	27	203 136
12	203 124	28	



Airsonic® Adapter

Artikelbeschreibung	REF
a) Adapter K zum direkten Anschluss an Kavo-Turbine	401 084
b) Adapter S zum direkten Anschluss an Sirona Titan-Turbine	401 089
c) Anschluss an W+H Rotoquick	401 077
d) Bien Air Unifix	401 076
e) Anschluss an EMS-Box	401 090
f) Anschluss an Laborkupplung	401 091

Airsonic® Mini Sandblaster

Handliches Sandstrahlgerät

- Zum Aufrauen der Klebeflächen von Kronen, Brücken, Brackets, Stiften etc.
- Gründlich aufgeraute Klebeflächen für eine optimale Haftung verschiedener Materialien
- Ideal für alle Metalle und Keramiken
- Auch zum Entfernen von Zementresten aus Kronen und Brücken

Artikelbeschreibung	REF
Sandblaster mit Standarddüse 60° und 20 g Pulver (50 µm)	401 080
Düse 60° einzeln	401 086

Airsonic® Alu-Oxyd

Aluminiumoxydpulver zum Sandstrahlen, 500 g



Artikelbeschreibung	Inhalt	REF
Airsonic Alu-Oxyd, 50 µm	500 g	605 084
Airsonic Alu-Oxyd, 90 µm	500 g	605 086



Airsonic® Absorbo Box

Handliche Absaugbox – neues Modell

- Tragbare Absaugbox – das Abstrahlmaterial bleibt in der Box und wird im Filter vollständig gesammelt
- Sehr leises und leistungsstarkes Gerät
- Robuste und langlebige Ausführung
- Problemlose Reinigung durch Säubern des herausnehmbaren Filters

Artikelbeschreibung	REF
Airsonic Absorbo Box	401 082
Ersatzfilter einzeln	401 092
Ersatzscheiben auf Anfrage	



- Kein separates Absaugsystem erforderlich
- Ideal für die Praxis und das Praxislabor in Kombination mit Airsonic Mini Sandblaster (REF 401 080)
- Maße (B x H x T): 35,6 cm x 22 cm x 37 cm
- Gewicht: nur 2,8 kg

Zubehör auf Anfrage

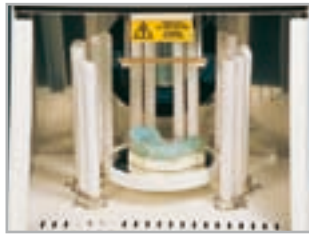

Speed Labolight®

Universal Lichtpolymerisationsgerät

- Für alle lichthärtenden Dentalkunststoffe
- Nanometerbereich 320 – 550 nm
- Optimierte Lichtmischung für eine homogene und sichere Aushärtung
- Ringförmige Anordnung von acht Stableuchten um einen Drehteller (ø 14 cm) und eine Halogenlampe
- Intervalldrehteller für gleichmäßige Lichteinwirkung und Aushärtung
- Einstellbar von einer Sekunde bis 99 Minuten, Überhitzungsschutz, Polymerisationstemperatur in der Kammer steigt nicht über 40°C
- Langlebige (ca. 1.000 Stunden), leicht austauschbare Leuchtmittel
- Akustisches Signal zum Polymerisationsende
- Betriebsstundenzähler

Technische Daten

Netzspannung:	230 V, 50 Hz
Leistungsaufnahme:	225 W
Sicherung:	1 x 2,5 A
Leuchten:	8 x 9 W T1 (Weißlicht) 4 x 9 W T8 (UV-A) 1 x 150 W (Halogen)
Maße (B x H x T):	250 x 290 x 240 mm
Gewicht :	7 kg
Drehteller:	ø 14 cm

Artikelbeschreibung	REF
Gerät inkl. 13 Leuchtmittel	401 125



Ersatzleuchte einzeln

Artikelbeschreibung	REF
T1 (Weißlicht)	901 002
T8 (UV-A)	901 003
Halogen	901 004
Set (je 4 x T1 und T8, 1 x Halogen)	901 001

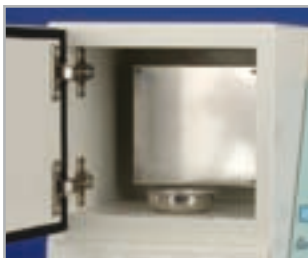

Speed Multipol®

Licht- und Heißluftpolymerisationsgerät

Für die extraorale Licht- und Wärmebehandlung von Kompositen (z. B. Estenia)

Wärmepolymerisationseinheit

- Individuell einstellbare Temperatur bis 180 °C
- Digitale Zeitschaltuhr mit Countdown (1 Sekunde bis 99 Minuten)
- Große Polymerisationskammer

Lichtpolymerisationseinheit

- Digitale Zeitschaltuhr mit Countdown (1 Sekunde bis 99 Minuten)
- Akustisches Signal am Polymerisationsende
- Überhitzungsschutz
- Geringe Polymerisationstemperatur
- Intervalldrehteller / 2 x 250 Watt Halogenleuchten

Technische Daten

Größe (B x H x T):	33 x 47 x 29 cm
Gewicht:	ca. 13,5 kg

Artikelbeschreibung	REF
Speed Multipol	401 121





Mirator® 2000

Elektronischer Rütteltisch

Technische Daten

Handliche Arbeitsplatte:	ca. 160 x 155 mm
Netzspannung:	220/240 V, 50/60 Hz
Leistungsaufnahme:	max. 100 W
Schmelzsicherung:	2,0 A
Gewicht:	3,0 kg

Artikelbeschreibung	REF
Mirator 2000	401 344



Praxipol PS

Polymerisationsdrucktopf

- Ca. 4 Liter Inhalt
- Für Heiß- und Kaltpolymerisate
- Mit Einlassventil, Manometer und Sicherheitsventil (GS/TÜV-geprüft)
- Innen mit Antihafschicht zur Vermeidung von Korrosion versehen
- Gewicht: nur ca. 2,5 kg

Artikelbeschreibung	REF
Praxipol PS	401 400
2 m Zusatzschlauch mit Hebelsteckkupplung	401 401
Zusatzschlauch SP mit Kugelventil	401 402



Gewicht 300 g



Fußanlasser

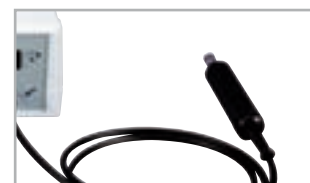

Drehstrommotor



Bravo TD III

Kollektorloser Drehstrommotor – neues Gehäuse

- Flexibles Gerät für kleinere Laborarbeiten
- Für alle gängigen Hand- und Winkelstücke mit planem Aufnahmeschaft
- Stufenlos und präzise einstellbare Drehzahl von 1.000–30.000 U/min
- Links-/Rechtslauf, mit optischer Anzeige
- Robustes, pflegeleichtes Kunststoffgehäuse

Technische Daten

Netzspannung:	230 V
Motorleistung:	max. 40 W
Maße (HxBxT):	88 x 185 x 188 mm
Gewicht:	ca. 2,5 kg

Artikelbeschreibung	REF
Bravo TD III	452 106

Bravo Portable II

Kräftiger, tragbarer Mikromotor

- Arbeiten ohne Steckdose, ideal bei Hausbesuchen
- Stufenlos regelbarer Motor mit Vor- und Rückwärtslauf (0–25.000 U/min)
- Geeignet für jedes Standardhand- und -winkelstück mit planem Aufnahmeschaft ohne Intraspray und ohne Lichtleiter
- Speziell für extraorale Arbeiten
- Lässt sich platzsparend am Gürtel befestigen
- Aufladbarer Akku, Aufladezeit 6 Stunden, Aufladbarkeit der Batterien 500 x und mehr, ca. 8 Stunden reine Arbeitszeit

Artikelbeschreibung	REF
Bravo Portable II mit Tasche und Ladegerät	452 102



Speedo-Clean®

Geräuscharmes Prothesenreinigungsgerät

- Reinigt Oberflächen unter Einsatz von rotierenden Poliernadeln in Verbindung mit einer Reinigungsflüssigkeit – ohne Materialabrieb
- Optimale Reinigung, weil die Nadeln in jeden Zwischenraum gelangen
- Integrierte Zeitschaltuhr erlaubt individuelle Reinigungszeiten
- Zusatzmagnet hält die Nadeln beim Wechseln der Flüssigkeit im Behälter
- Behälter autoklavierbar

Technische Daten

Gewicht:	2 kg	Frequenz:	50/60 Hz
Leistung:	35 W	Drehzahl:	1.700 U/min
Netzspannung:	230 V		

Artikelbeschreibung	REF
Gerät mit Behälter, 50 g Poliernadeln (ø 0,6 mm), 1 Liter Liquid und 1 Magnet	401 136
50 g Poliernadeln, nickelfreier Edelstahl ø 0,6 mm für Prothesen	304 014
ø 0,8 mm für Teleskoparbeiten o. ä.	304 013
Speedo-Clean Liquid, 1 Liter	554 106
Behälter einzeln	355 419



McTooth® Spiegel

Aufstellbarer Spiegel in Zahnform

- Maße ca. 17 x 14 cm

Artikelbeschreibung	REF
McTooth Spiegel	707 094



Praxipolish® Plus

Reinigungsschaum zur Praxispflege

- Entfernt Schmutz, Ränder, Flecken etc.
- Für Geräte, Kunststoff-, Holzoberflächen etc.
- Verleiht zusätzlich seidigen Glanz
- Bakterizid und desinfizierend
- Wirksam gegen alle grampositiven und gramnegativen Bakterien sowie Pilze und Viren
- Wirksamkeit getestet vom „Institut für Krankenhaushygiene und Infektionskontrolle“ IKI Gießen

Praxipolish®

Reinigungsschaum

- Entfernt Schmutz, Ränder, Flecken etc.
- Verleiht zusätzlich seidigen Glanz
- Für Geräte, Kunststoff- und Holzoberflächen etc.

Artikelbeschreibung	Inhalt	REF
Praxipolish Plus	400 ml	554 208
Praxipolish	400 ml	554 207



Protho Clean®

Vollsynthetisches Pflegemittel zur Reinigung und Hochglanzpolitur von Kunststoffprothesen

- Aufwertung der Präsentation Ihrer prothetischen Arbeit
- Zum Entfernen von Poliermittel- und Monomerresten auf Zahnersatz
- Einfach aufsprühen, kurz einwirken lassen, mit weichem Tuch abwischen
- Angenehmer Minzgeschmack

Artikelbeschreibung	Inhalt	REF
Protho Clean	75 ml	554 220



Orange-Solvent®

Reinigungslösung auf Basis natürlicher Orangenöle

- Zum Entfernen von Abformpasten, Zinkoxid-Zementen, Dispersionskleber (Etikettenaufkleber) von Instrumenten und Händen
- Ideal zur Reinigung von Edelstahl
- Oberflächen glänzen und werden geschützt
- Frischer Orangerand
- Ausschließlich auf der Basis von Naturstoffen
- Lieferbar als Flüssigkeit und als Spray

Artikelbeschreibung	Inhalt	REF
Orange-Solvent Liquid	250 ml	554 102
Orange-Solvent Spray	200 ml	554 201



Mirawet®

Antimikrobielle Anmischflüssigkeit für alle Bimssteinpulver

- Hält die Poliermasse den ganzen Tag cremig
- Hohe bakterizide, fungizide und tuberkulozide Wirksamkeit
- Virusinaktivierend, HBV- und HIV-wirksam
- Hautschonend, pH-neutral
- Biologisch abbaubar und formaldehydfrei

Artikelbeschreibung	Inhalt	REF
Mirawet	5 l	554 105



Algilock Cleaner® Plus

Alginatentferner

- Reinigung im Tauchbad ohne mechanische Einwirkung, ohne Ultraschall, ohne Kratzen etc.
- Zerlegt die organische Struktur des Materials, keine aggressive oder ätzende Wirkung
- ph-neutral und biologisch abbaubar, angenehmer Geruch, phosphatfrei
- Reicht für ca. 500 Löffel

Entfernt einfach Gips und Alginat von Abformlöffeln, Instrumenten und Spateln. Kein umständliches und zeitraubendes Säubern, sondern einfach 50 g auf einen Liter warmes Wasser geben und ca. 15–30 Minuten einwirken lassen. Auch im Ultraschallgerät zu verwenden. Nicht für Aluminiumlöffel geeignet.

Artikelbeschreibung	Inhalt	REF
Algilock Cleaner Plus	1000 g	554 104



21 g

uvex Super-Fit

Schutzbrille für beste Rundumsicht

- Große wrap-around-Scheibe (Panorama-Scheibe) für maximales Blickfeld
- Druckfrei und angenehm zu tragen
- 100%iger UV-Schutz

Beschichtung: außen extrem kratzfest, innen dauerhaft beschlagfrei

Fassung	Scheibe	REF
weiß	farblos	304 428



21 g

uvex Super-Fit UV

UV-Schutzbrille

- Sicherer Schutz gegen UV-Strahlung im Wellenlängenbereich 350–523 nm
- Für alle Lichtpolymerisationsgeräte, gegen Blauanteile des Halogenlichtes
- Getestet durch NIOM (Nordic Institute of Dental Materials)

Beschichtung: außen extrem kratzfest, innen dauerhaft beschlagfrei

Artikelbeschreibung	REF
uvex Super-Fit UV	304 427



40 g

uvex Skyguard

Sichere Brille mit Rundumschutz

- Extrem enge Passform mit hohem Tragekomfort durch Weichkomponente
- Zuverlässiger Schutz vor Staub und Partikeln
- Ideal für die Arbeit mit Prophylaxestrahlggeräten
- 100%iger UV-Schutz

Beschichtung: außen extrem kratzfest, innen dauerhaft beschlagfrei

Fassung	Scheibe	REF
blau (grau)	farblos	304 429

38 g



uvex Skyper SX2

Extrem leichte und moderne Schutzbrille

- Scheibe und Fassung aus hochschlagzähem Kunststoff
- Weiche Softbügel
- Seitenschutz bietet zusätzlichen Schutz vor Blendung
- Einfacher Scheibenwechsel
- Bügellänge individuell einstellbar
- 100%iger UV-Schutz
- Ideal auch für Sport und Freizeit

Beschichtung: außen extrem kratzfest, innen dauerhaft beschlagfrei

uvex Skybrite SX2

Fassung	Scheibe	REF
blau transluzent	farblos	355 585

uvex Skyper SX2

Fassung	Scheibe	REF
blau	farblos	355 580
blau	grau*	355 583

Ersatzscheiben

Farbe	REF
farblos	355 586
braun*	355 588
grau*	355 587

58 g



uvex I-VO

Modische Schutzbrille auf Mehrkomponentenbasis

- Hoher Tragekomfort durch Mehrmaterialbasis (Hart-/Weichkomponenten)
- Braune Scheibe mit 3000 UV SCT-Beschichtung (100%iger UV-Schutz und chemikalienbeständig)
- Einfacher Scheibenwechsel
- Bügellänge individuell einstellbar

Beschichtung: außen extrem kratzfest, innen dauerhaft beschlagfrei

Fassung	Scheibe	REF
I-VO "S" blau/orange	braun*	355 590
I-VO blau/grau	farblos	355 589
Ersatzscheibe	farblos	355 591
Ersatzscheibe	braun*	355 592

Hinweis: Brillen mit UV-Schutz bieten keinen Schutz bei Verwendung von Polymerisationslampen.

30 g



uvex Skyper

Modische Schutzbrille

- Transparente Schutzscheibe mit neuer HC/AF-Beschichtung
- Optimale Sicherheit durch Seitenschutz
- Bügellänge individuell einstellbar
- Leichter Scheibenwechsel
- 100%iger UV-Schutz

Beschichtung: außen extrem kratzfest, innen dauerhaft beschlagfrei

Fassung	Scheibe	REF
schwarz	farblos	355 572
blau	farblos	355 573
HC/AF-Ersatzscheibe	farblos	355 574
Ersatzscheibe*	getönt	355 575

61 g



uvex Astro Lite

Elegante Schutzbrille in schlanker Form

- Schutzbrille mit uneingeschränkter Seitensicht
- Besonders auch für schlanke Kopfform
- Bügellänge und -winkel individuell einstellbar
- 100%iger UV-Schutz

Beschichtung: extrem kratzbeständig, exzellente Chemikalienbeständigkeit, leicht zu reinigen

Fassung	Scheibe	REF
blau/schwarz	farblos	355 562
rot/schwarz	farblos	355 564
Ersatzscheibe	farblos	355 568
Ersatzscheibe* SOL	getönt	355 566

* Diese Scheiben sind nicht antibeschlagbeschichtet



25 g



25 g



Proto-Cam

Gesichtsschutzschild

- Aus nicht-reflektierendem Polycarbonat
- Anti-Beschlagbeschichtung
- Leichter Brillenbügel zur Kopfbefestigung
- Wechselbares Schutzschild
- Leichtes Gesamtgewicht nur 25 g
- Ideal bei Arbeiten mit dem Prophylaxestrahlergerät

Set mit fünf Wechselschilden

Artikelbeschreibung	REF
weißer Bügel mit 5 Wechselschilden	355 535
transparenter blauer Bügel mit 5 Wechselschilden	355 546
Packung mit 5 Ersatzschilden	355 536

CC-Schild

Gesichtsschutzschild

- Äußerst schlagfestes, stabiles Material
- Fixierung durch angenehmes Kopfband
- Für jede Kopfgröße – variabler Klettverschluss
- Nach oben klappbar
- Anti-Beschlagbeschichtung
- Keine Licht- oder Farbreflexe
- Für die Arbeit mit Prophylaxestrahlergeräten

Artikelbeschreibung	REF
CC-Schild	355 508



Nur 37 g

uvex Super OTG

Leichte Überbrille mit uneingeschränkter Seitenwahrnehmung

- Kein Kontakt der Bügel mit vorhandener Korrekturbrille
- Gute Abdeckung des Augenraumes durch flache Basiskurve
- Weiche, besonders flexible Bügelenden
- Inklination von 11°, ermöglicht eine gute Sicht nach unten und bietet so Sicherheit vor Stolperunfällen

Beschichtung: innenseitig kratzbeständig und beschlagfrei, außen extrem kratzfest

Artikelbeschreibung	REF
uvex Super OTG	355 539



Astro Clean®

Sprühdesinfektion

- Speziell zur Desinfektion von uvex Schutzbrillen
- Keine Beeinträchtigung der Anti-Beschlagbeschichtung
- Generell für alle Flächen im medizinischen Bereich
- Bakterizid, fungizid und virusinaktivierend (HBV- und HIV-wirksam)
- Formaldehydfrei

Artikelbeschreibung	Inhalt	REF
Astro Clean	250 ml	554 301

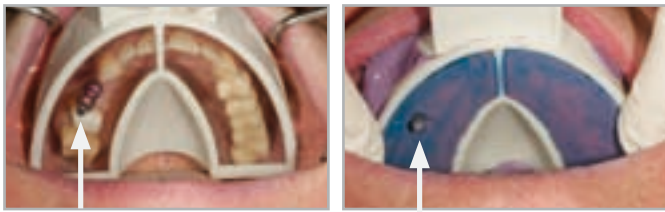

**Sofort
einsatzbereit**



Miratray® Implant

Implantatabformlöffel mit patentierter Folientechnik

- Erspart Ihnen und Ihren Patienten eine komplette Sitzung und weitere Laborkosten
- Folientechnik erlaubt kontrollierte und sichere Abformung unter Sicht der Abformpfosten
- Ermöglicht sauberes Arbeiten durch präzisen Abschluss der Folie an den Pfosten
- Ein Herausquellen des Abformmaterials wird vermieden
- Individualisierbar, praktisch, und wirtschaftlich
- Je drei Größen OK / UK erhältlich für bezahnte und unbezahnte Kiefer
- Für alle Implantatabformmassen und gängige Implantatsysteme

Artikelbeschreibung	Größe	Inhalt	REF
Intro Kit	6 x 1 Stück (OK/UK small, medium, large)		101 250
OK S1	small	6 Stück	101 251
OK S2	medium	6 Stück	101 252
OK S3	large	6 Stück	101 253
UK I1	small	6 Stück	101 254
UK I2	medium	6 Stück	101 255
UK I3	large	6 Stück	101 256



Der neuartige Abformlöffel mit patentierter Folientechnologie ist eine Entwicklung des Teams von Prof. Spiekermann, Dr. Haselhuhn (Uniklinik Aachen) und Dipl.-Ing. K. Reimers (TH Aachen). Ein individueller Abformlöffel in Sekundenschnelle, ohne Labor, hochpräzise und mit großer Kostenersparnis.



Small
Maße innen: 4,2 x 4,2 cm
Höhe gesamt: 2,5 cm



Stapelbar



Medium
Maße innen: 9 x 9 cm
Höhe gesamt: 2,5 cm

Large
Maße innen: 13,2 x 8,3 cm
Höhe gesamt: 7,4 cm

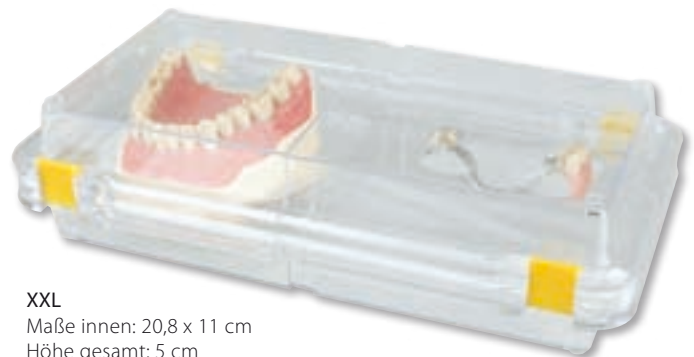

XXL
Maße innen: 20,8 x 11 cm
Höhe gesamt: 5 cm

Membranbox

Transport- und Aufbewahrungsbox mit Innenmembran

- Zwei Membranfolien halten den Inhalt schonend und gut sichtbar fest
- Sicherheitsverschluss
- Lange Lebensdauer durch hochwertiges Material
- Kein Klappern, Membranfolien fixieren auch kleinste Teile absolut schonend und sicher

Artikelbeschreibung	REF
small: Set mit 12 Stück für Kronen, Inlays etc.	304 603
medium: für Brücken, Teilprothesen, Geschiebe etc.	304 602
large: für 1 Modell, Prothese, größere Arbeiten etc.	304 601

Membranbox XXL

- Für zwei Modelle
- Stapelbar

Artikelbeschreibung	REF
Membranbox XXL	304 605



Tong-Clin® Gel

Zungengel mit sanftem und pflegendem Reinigungseffekt

- Beseitigt sanft Zungenbeläge
- Pflegt mit Kamille, Salbei und Ringelblume
- Antibakteriell und entzündungshemmend
- Lang anhaltendes Frischegefühl
- Ohne Alkohol

Artikelbeschreibung	Inhalt	REF
Tong-Clin Gel	50 ml	630 059
Tong-Clin Set	Zungenreiniger + 50 ml Gel	630 060

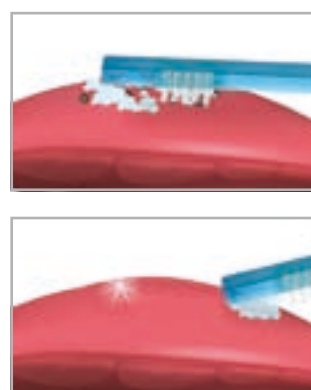

Tong-Clin De Luxe®

Zungenreiniger

- Zweifachfunktion in einem Instrument
- Borstenfeld mit kurzen abgerundeten Borsten hebt Beläge an
- Zungenschaber entfernt anschließend die gelösten Beläge
- Abgewinkelter flacher Rundbügel reduziert Würgereiz
- Handlicher Fingerformgriff, mit Schutzkappe

Artikelbeschreibung	REF
blau transparent	630 029
pink transparent	630 030
blau	605 778



Zahnpick®

Praktische Kombination aus Zahnseide und Zahnstocher

- 30 Stück: praktische Spenderbox; 100 Stück: einzeln blisterverpackt

Artikelbeschreibung	Inhalt	REF
Zahnpick, Spenderbox	30 Stück	630 039
Zahnpick, blisterverpackt	100 Stück	605 637



McTooth® Clip

Unser McTooth als praktischer kleiner Helfer für wichtige Notizen

Artikelbeschreibung	REF
McTooth Clip	707 088



Protho Box®

Wasserdicht verschließbare Prothesenbox

- Dient zur Aufbewahrung und Reinigung der Prothese
- Wasserdicht durch spezielle Verriegelung
- Für zwei Prothesen und 80 ml Flüssigkeit
- Auch für herausnehmbare Zahnsparangen geeignet
- Box enthält doppelseitige Reinigungsbürste: weiße Borsten für Basisflächen, schwarze Borsten für Vertiefungen in der Prothese
- Bürstenfach auch für Reinigungstabletten
- Mit Spiegel im Deckel

Artikelbeschreibung	REF
Box inkl. Bürste	605 900
Bürste einzeln	605 901

Protho Brush® De Luxe

Prothesenbürste

- Mit zwei Bürstenköpfen: großes Borstenfeld zur Reinigung der Außenseiten, kleinerer Kopf zur Reinigung der Protheseninnenseiten
- Ergonomischer Fingerformgriff

Artikelbeschreibung	REF
blau transparent	630 024
pink transparent	630 025
dunkelblau	605 413

Dento Box II: Höhe 4 cm



Dento Box I: Höhe 2,5 cm

Dento Box® I + II

Stabile Transport- und Aufbewahrungsbox

- Für Prothesen, kieferorthopädische Arbeiten etc.
- Schlagfest, sicherer Schnappverschluss und kleine Lüftungsöffnungen
- Mit Ihrer Praxisadresse ein idealer Werbeträger (ab 500 Stück)

Bei diesem Artikel ist ein Werbeaufdruck möglich!
Bitte erfragen Sie unser Angebot

Artikelbeschreibung	Inhalt	REF
Dento Box I, weiß	12 Stück	355 148
Dento Box II, weiß	10 Stück	355 141
Dento Box II, blau	10 Stück	355 142
Dento Box II, pink	10 Stück	355 143

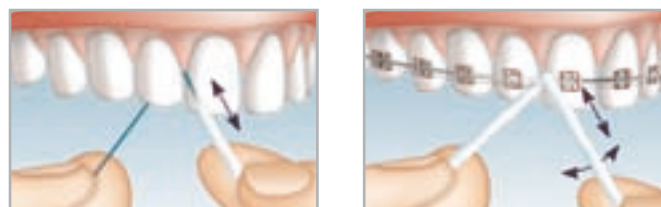

Leichte Entnahme
ohne Verknotten

15–18 cm

Mirafloss® Implant chx

Antibakterielle Flossfäden vom Band

- 50 Flossfäden (je 15 cm) aufgerollt im praktischen Spender
- Starre Enden erleichtern das Einfädeln
- Flauschiges Mittelteil in 0,2% CHX getränkt
- Ideal zur Reinigung von Implantaten und Brücken
- In zwei Stärken: fein (ø 1,5 mm), medium (ø 2,2 mm)

Artikelbeschreibung	REF
fein (rosa)	630 134
medium (türkis)	630 135

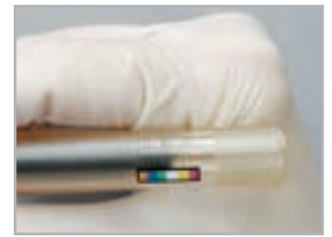

miradent Demo Box

Praxisbox zur Patientenaufklärung

Inhalt:

- Pic-Brush IP-Sonde
- Pic-Brush-Halter
- Pic-Brush-Bürsten (7 verschiedene Größen zu je 6 Stück)
- I-Prox P-Halter
- I-Prox P-Bürsten (4 Stück)
- Patientenempfehlungsblock mit 50 Blatt

Artikelbeschreibung	REF
miradent Demo Box	635 026

Pic-Brush® IP Sonde

Messsonde zur Größenbestimmung der Interdentalräume

- Erleichtert entscheidend die Auswahl der optimalen Pic-Brush-Bürste zur schonenden Interdentalreinigung
- Farbkodierung abgestimmt auf die Pic-Brush-Bürsten
- Mit mm-Skala zur Messung der Taschentiefe
- Einfach zu reinigen, zerlegbar, autoklavierbar

Artikelbeschreibung	REF
Pic-Brush IP Sonde	605 785

Ausführung		Drahtdurchmesser mit Beschichtung	Gesamtdurchmesser
pink xx-fine		ø 0,5 mm	ø 1,5 mm
gelb x-fine		ø 0,6 mm	ø 1,8 mm
weiß fine		ø 0,7 mm	ø 2,0 mm
grün medium		ø 0,8 mm	ø 2,2 mm
blau large		ø 0,8 mm	ø 3,0 mm
bordeaux x-large		ø 0,8 mm	ø 6,5 mm
orange conical		ø 0,8 mm	ø 2,5-5,0 mm



Pic-Brush® Ersatzbürsten

In hygienischer Aufbewahrungsbox oder Praxisrefills

Artikelbeschreibung	6 Stück	12 Stück	Refills 25er Beutel
pink	630 013	605 748	607 060
gelb	630 014	605 713	607 061
weiß	630 015	605 722	607 062
grün	630 016	605 631	607 063
blau	630 017	605 632	607 064
bordeaux	630 050	605 789	607 065
orange	630 018	605 711	607 066
sortiert	-	605 633	-





Depotfunktion

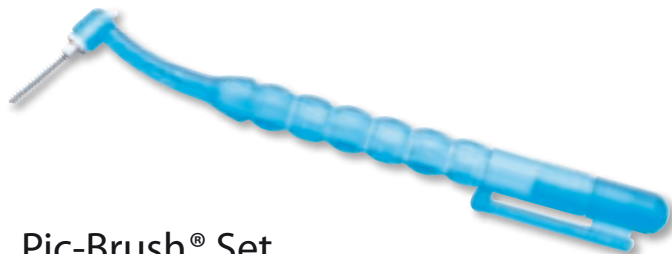
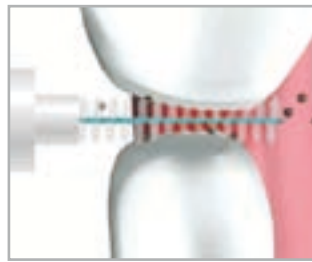

Pic-Brush® Set

Interdentärbürsten-Halter mit einer Bürste

- Stecksystem mit konischen Einführstützen für sicheren Halt
- Ergonomisch geformter Griff mit 120° Aufsteckwinkel
- Hochwertige biegsame Bürsten, beschichteter Spezialdraht, ultrafeine Borsten
- Verletzungsschutz dank aufwändiger Schlaufenfertigung des Drahtendes
- Halterende mit Depot für Bürsten und zusätzlicher Aufsteckfunktion
- Auch zur Reinigung von Brackets, Brücken und Zahnersatz

Artikelbeschreibung	Farbe	REF
Halter mit 1 Bürste	blau transparent	630 002
Halter mit 1 Bürste	pink transparent	630 003
Halter mit 1 Bürste	gelb	605 630
Halter mit 1 Bürste	dunkelblau	630 001



Pic-Brush® Intro Kit

Interdentärbürsten-Halter mit vier Bürsten in vier Stärken

Artikelbeschreibung	Farbe	REF
Halter mit 4 Bürsten	blau transparent	630 005
Halter mit 4 Bürsten	pink transparent	630 006
Halter mit 4 Bürsten	gelb	605 728
Halter mit 4 Bürsten	dunkelblau	630 004



Molare



Brackets



Implantate



Zahnfleischtaschen



Applikationen



Ablagerungen entfernen

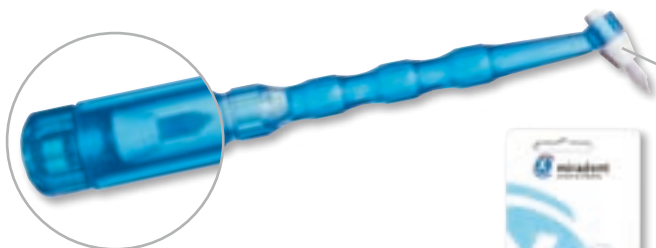

I-Prox P®

Spitzbürste zur punktgenauen Anwendung

- Effiziente Reinigung von Zahnfleischsaum und -taschen durch konisch zulaufendes Borstenbüschel
- Ideal zur Reinigung von kieferorthopädischen Apparaturen, Implantaten und Interdentalräumen
- Optimale Applikation von Präparaten
- Fingerformgriff (14 cm) mit zwei Aufsteckwinkeln (60° und 120°)
- Halterende mit Depot für Bürsten

Artikelbeschreibung	REF
blau transparent	630 032
pink transparent	630 033
Ersatzbürsten, 4 Stück	630 034

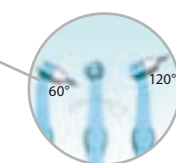

Switch-Funktion

Die Steckvorrichtung erlaubt zwei Aufsteckwinkel für verschiedene Anwendungsmöglichkeiten

I-Prox® Care Set

Interdentales Pflegeset

- Zur gezielten Pflege von Sulcus, Interdentalräumen, Implantaten und Brücken
- Fingerformgriff ermöglicht eine sichere und präzise Anwendung
- Griffende der Sulcusbürste beinhaltet ein Aufbewahrungsdepot für Ersatzbürsten
- Beschlagfreier Mundspiegel ermöglicht direkte Selbstkontrolle

Set enthält: miradent Mundspiegel, I-Prox C doppelendiger Zahnreiner I-Prox P Sulcusbürste

Artikelbeschreibung	REF
blau transparent	630 160





Xylitol Chewing Gum

Zahnpflegekaugummi mit 100% Xylitol

- Reduktion der Kariesinzidenz um bis zu 100 %
- Für Diabetiker geeignet, ohne Aspartam
- Gegen Mundtrockenheit
- Glutenfrei, Spearmint und Pfefferminz enthalten Menthol
- Verkaufsförderndes HV-Display aus Acryl auf Anfrage

Wiederverschließbare Dose mit 30 Dragées

Artikelbeschreibung	REF
Spearmint	630 079
Pfefferminz	630 080
Zimt	630 081
Frucht	630 082
Cranberry	630 090
Grüner Tee	630 091



Schüttverpackung mit 200 Stück à 2 Dragées einzelverpackt

Artikelbeschreibung	REF
sortiert	635 069



Zahnfreundlich!



Xylitol Pulver

Xylitol – ein 100% natürlicher und gesunder Zuckerersatz

- Zum Süßen von Kalt- und Heißgetränken, Obst, Müsli oder zum Backen
- Hervorragend für eine ausgewogene Ernährung
- Gleiche Süßkraft wie Zucker
- Rein natürliches Produkt, gluten- und gentechnikfrei
- 40% weniger Kalorien als Saccharose
- Für Diabetiker im Rahmen eines Diätplanes geeignet
- Mindert plaque- und säurebildende Bakterien
- 350 g Packung für 87 Einzelportionen (TL)

Artikelbeschreibung	Inhalt	REF
Xylitol Pulver	350 g	630 119
Xylitol Pulver	100 x 4 g	630 120



Anti Stress Zahn

Wirkungsvolle Entspannungshilfe

- Durch Knatschen und Drücken des Zahnes wird der Patient auf angenehme Weise abgelenkt
- Ideal zum Abbau von Stress oder als Geschenk
- Maße: 64 x 54 x 38,5 mm
- Gewicht: 42 g
- Material: Polyurethan

Artikelbeschreibung	REF
Anti Stress Zahn	707 002



**Ihr Partner für
Ideen und Service**



Hager & Werken GmbH & Co. KG
Ackerstraße 1 · 47269 Duisburg, Germany
Telefon +49 (203) 99269-0
Fax +49 (203) 299283
E-Mail info@hagerwerken.de
Internet www.hagerwerken.de

Unsere AGB finden Sie unter www.hagerwerken.de

©03/2011 by Hager & Werken, Germany. Irrtümer, Druckfehler und Änderungen vorbehalten.

2011013103